

El modelo para el carpintero moderno

# AURIGA



PRODUCTIVIDAD Y PRECISIÓN



# Equipos de primera clase para una alta productividad

La serie AURIGA ofrece una alta calidad en un espacio reducido y la concentración de lo esencial para un mecanizado de cantos de la mejor calidad. La serie está concebida para grosores de piezas de trabajo de hasta 60 mm y grosores de canto de hasta 8 mm. Los potentes agregados de fresado copiadores y de calibrado completan las opciones de mecanizado de la serie AURIGA. Además, convence por su excelente productividad y por su equipamiento de primera clase.

- Bastidor de malla mecano-soldada estable con capó de protección en la zona de los agregados.
- Mando ergonómico directamente en la zona de introducción.
- A partir de la AURIGA 1304 las máquinas disponen de un agregado de calibrado con dos motores de fresa y una guía de introducción ajustable. También se puede pedir sin el agregado de calibrado.



# AURIGA

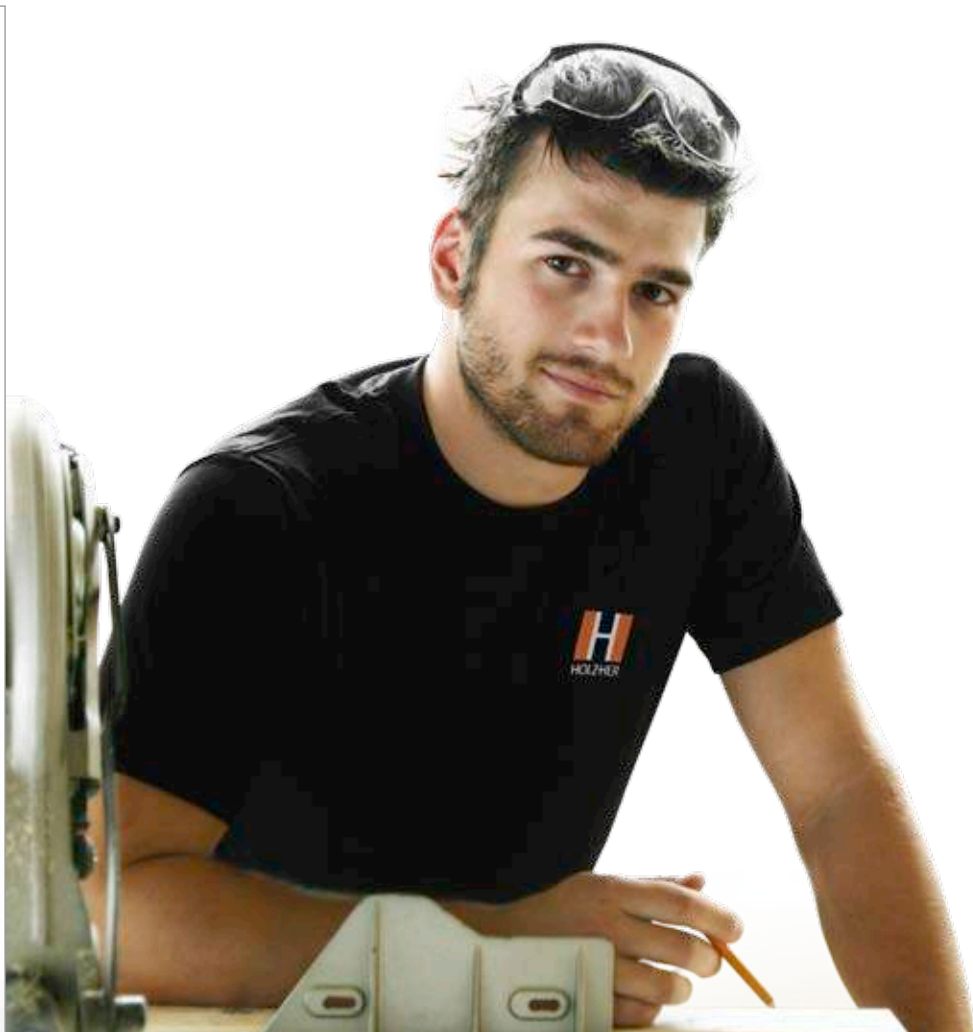

- Encolado muy flexible con la tecnología híbrida **Glu Jet** montada de serie en todos los modelos.
- Fresadora dotada de diamantes con aspirado de virutas integrado así como una gran precisión de giro de rotación y una mayor duración de serie.
- Potentes agregados para un acabado perfecto de sus cantos.
- Mecanizado limpio y perfecto de los cantos.

Todas las ilustraciones pueden incorporar opciones de equipamiento.



## Competencia superior en el placado de cantos

Con la concentración de lo esencial, las chapadoras de cantos de HOLZ-HER concilian una construcción integrada con un alto grado de automatización. Con esto HOLZ-HER fija el modelo para el carpintero moderno.



## AURIGA 1303 | 1304

- Opción con o sin agregado de calibrado.
- Dos agregados de acabado de serie.
- Grosos de piezas de trabajo de hasta 60 mm y grosos de canto de hasta 8 mm con el paquete opcional 60/8 para procesar.



## AURIGA 1307 | 1307 XL

- Agregado copiador de ángulos y de calibrado incluidos para un mecanizado completo.
- Opción con dos o tres agregados de acabado: raqueta radial, raqueta de superficie y agregado de pulido.
- AURIGA 1307 XL también disponible con dispositivo pulverizador (opcional).



## AURIGA 1308 | 1308 XL

- Mando para PC Edge Control para una fácil programación y un rápido montaje mediante servomotores NC.
- Alto grado de automatización en su clase.
- Con pantalla táctil y conexión a red (opcional).



Opcional con ajuste motorizado del puente prensor

# El futuro queda garantizado gracias a los altos niveles

Los mandos HOLZ-HER Edge Control PPC 221 y PPC 231 (AURIGA 1308 | 1308 XL) son muy potentes y constituyen el ejemplo de un manejo sencillo. Se utiliza un potente PC industrial. La operación de montaje y desmontaje de la máquina nunca se ha realizado de forma tan racional.

## Pantalla

- Pantalla de color PPC 221(estándar) o pantalla táctil de 15" PPC 231 (opcional).
- Interfaz gráfica, toda la información en forma de texto claro y/o de gráficos.
- Fácil manejo: pupitre de mando rotativo e inclinable a la altura de los ojos.
- Teclado táctil antipolvo: protege el PC para una larga vida útil.
- Visualizador de LED para preselección de agregados.

## Listado de programas

- Acceso sencillo a los programas con los nombres y números de los programas.
- Importante memoria de programación para cada aplicación deseada.
- Elección individual de los agregados con las funciones como posibilidades de posición para valores teóricos, puntos de estirado y correcciones de las herramientas.
- Procesos de equipamiento para los agregados y los ajustes de los ejes central y claramente por ajuste fino con una precisión de 1/100 mm (según el equipo).

## Autómata de control integrado

- Visualizador de intervalos para los intervalos de las piezas de trabajo más cortas.
- Los puntos del autómata se controlan específicamente por medio de un programa o de forma general.
- Registro de todos los datos de funcionamiento de forma clara y completa: total de metros lineales, número total de unidades, horas totales así como metros lineales, número de unidades y tiempo por programa con función de puesta a cero.
- Mensajes de servicio en forma de texto claro.
- Sistema de bus de sincronización integrado para aumentar la precisión en el guiado de los agregados.
- Permite la gestión individual de hasta 10 usuarios distintos con protección por contraseña y autorización individual.

## Equipamiento/Servicio

- Entrada de red (opcional).
- Servicio de mantenimiento online (opcional), intercambio de datos más rápido con el servicio de HOLZ-HER.
- Interfaz de código de barras (opcional).
- Conexión con el registro de datos de proceso de HOLZ-HER (HHPDE) para una lectura directa de los datos de funcionamiento.





Máxima  
comodidad

## Puntualizado: el mando de AURIGA

Con este mando fácil de ver las AURIGA 1303 | 1304 | 1307 | 1307 XL se manejan de forma fácil y rápida.

- Control exacto de la temperatura del sistema **Glu Jet** de HOLZ-HER para el encolado mediante dos circuitos de cátodos incandescentes.
- Cargador de rodillos y cintas fácil de cambiar.
- Retestador desconectable para piezas agudas o que no sean perpendiculares.
- El retestador se puede inclinar desde el pupitre de mando.
- Agregado de fresado de inclinación neumática de fresado recto a fresado radial o engranaje y desengranaje completamente motorizado (opcional).
- Conmutador de MARCHA/PARADA para la opción raqueta de superficie.
- Conmutador para la recarga automática de la cola y limpieza.

## Acabado eficiente mediante la interconexión de máquinas HOLZ-HER Programación – Serrado – Encolado de cantos – Mecanizado CNC

### CabinetControl (1)

- Muebles de cuerpo con tan sólo un clic.
- Producción automática de listados de corte y del programa CNC.

### Serrado preciso y racional (2)

- Resultados de corte perfectos.
- Maduro software de optimización.
- Ciclo de serrado óptimo.

### Encolado de cantos inteligente (3)

- Selección de programa con un solo botón.
- También de forma totalmente automática mediante código de barras.

### Flujo de datos perfecto (4)

- Información sobre el programa también mediante código de barras de la matriz de datos.

### Rendimiento CNC eficiente (5)

- Acceso automático al programa mediante código de barras.
- Programación variable mediante el software CAMPUS.
- Resultados de fresado perfectos.



# Glu Jet: Junta invisible con tecnología de película delgada

Las claras ventajas de la tecnología híbrida junto con la nueva técnica de película delgada de HOLZ-HER hacen que esta encoladora sea un todo terreno tanto para el trabajo artesanal como para el usuario industrial. Naturalmente, los clientes de HOLZ-HER conseguirán juntas invisibles con cola PUR, y por consiguiente aplicable a zonas húmedas.

Las juntas de cola finísimas, que pueden medirse con los cantos láser industriales, se pueden realizar sin problemas y con una flexibilidad que no tiene competencia con el sistema **Glu Jet** de HOLZ-HER.

Aplastante en la óptica con todos los materiales: empezando por los cantos de alto brillo hasta los cantos de madera maciza con corte transversal de 8 x 65 mm la variedad de HOLZ-HER no se puede igualar. Fije hoy puntos de referencia para las tendencias de mañana.

## Cambio de tipo de cola y limpieza en solo 3 minutos



**Tiempo de caldeo**  
3 minutos



**Cambio de tipo de cola\***  
3 minutos

\* Cambio entre PUR y EVA o de color



**Limpieza**  
3 minutos

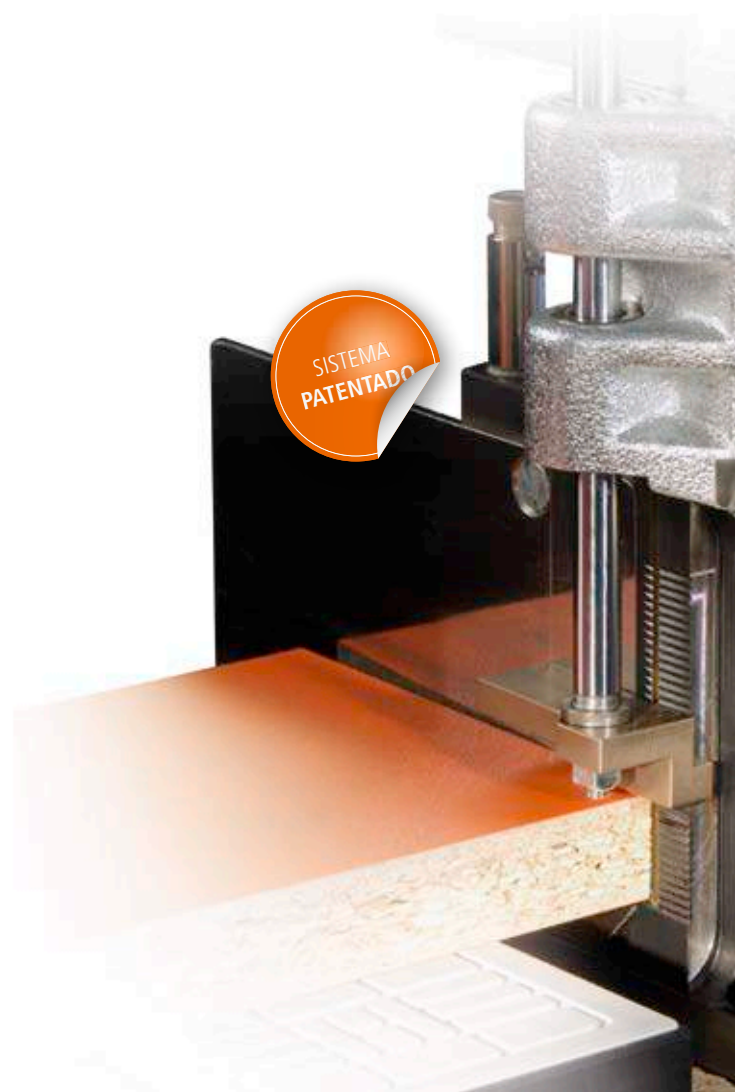





## Cola PUR de serie para el carpintero profesional

Tecnología industrial para el trabajo artesanal: con el sistema **Glu Jet** de HOLZ-HER puede mecanizar siempre de serie cola PUR; de forma tan sencilla como cola EVA. Argumentos poderosos para usted y sus clientes:

- No es necesario un tanque de encolado adicional.
- No es necesario un costoso tanque de nitrógeno.
- Larga y extrema durabilidad mediante una conexión de alta resistencia.
- Resistente al agua y al calor, ventajas cualitativas en todos los sectores de muebles.

**Cola PUR resistente al agua: ideal para muebles de cocina y baño**



# Encolado de cantos perfecto

Los agregados de la AURIGA ofrecen un abanico de posibilidades de lo más convincente. Desde el agregado de calibrado, el cargador de cantos, además del inigualable sistema de encolado de HOLZ-HER, los agregados de fresado y los agregados de corte en extremo hasta la zona de acabados posterior individual están disponibles hasta diez módulos potentes para un placado de cantos perfecto.

## Copiado de ángulos

Agregado coprador de ángulos para el mecanizado de ángulos con grosores de cantos de hasta 3 mm. Equipamiento de herramientas para radios de hasta 3 mm y chaflanes de hasta 45 grados, los perfiles postformados también resultan posibles.

- Herramientas de diamante para una larga duración.
- Recolección de virutas integrada en la herramienta.

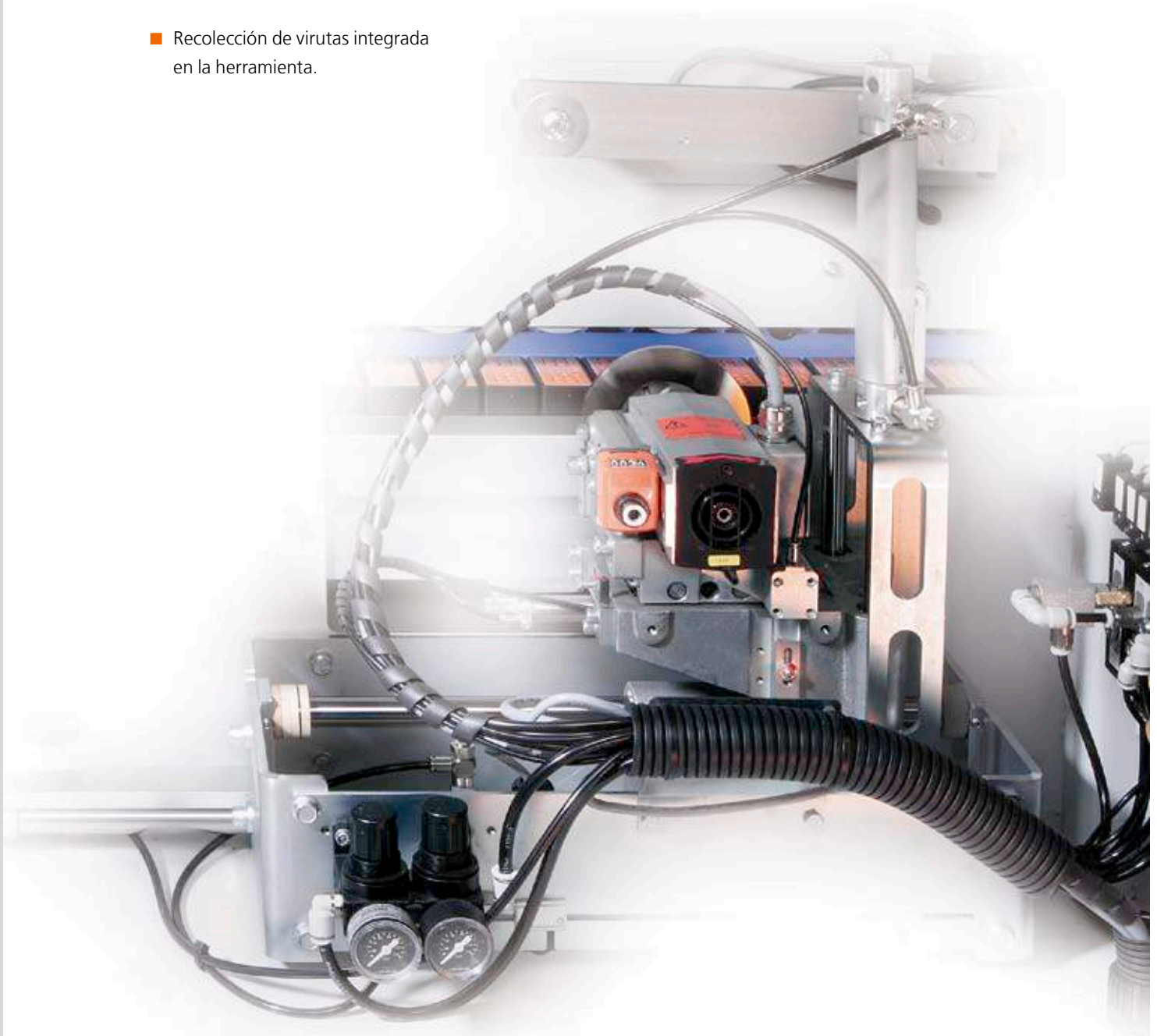



## Calibrado

La superficie de los cantos cortados presenta a menudo pequeñas astillas. El agregado de calibrado permite obtener superficies de encolado perfectas, a la vez que prepara los paneles para el encolado. Equipado con el sistema de cambio de herramienta rápido ProLock.

Ajuste vertical de la herramienta para un mayor aprovechamiento.

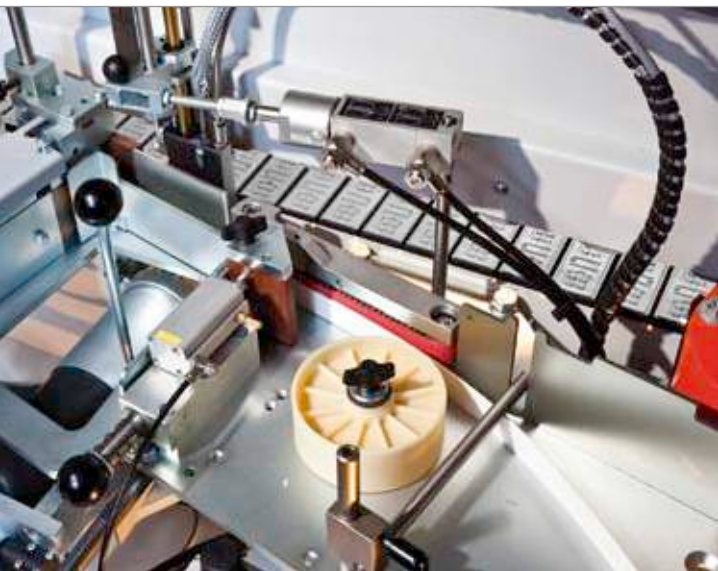
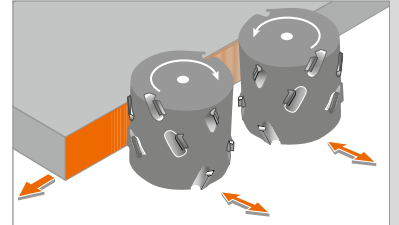

## Zona de alimentación de cantos

Abastecimiento de cantos en rollo y en tiras totalmente automático y sencillo; cambio de equipo sin herramientas.

Transporte de cantos no agresivo mediante correa de transporte e identificación de cantos por barrera luminosa.

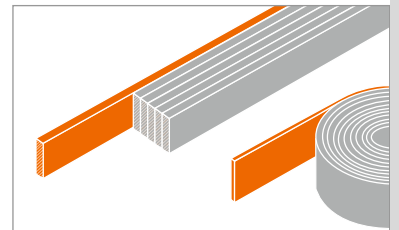

## Zona de presión

Zona de presión de 3 rodillos de gran calidad para que el encolado de los cantos con el panel se realice de forma limpia y potente. Primer rodillo de accionamiento mecánico y puesta en contacto neumática. Dos rodillos libres.

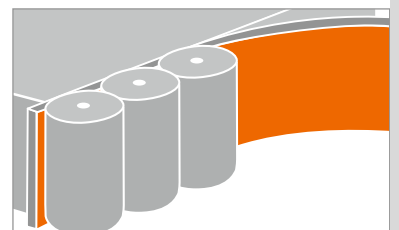



### Grupo retestador neumático

Para el corte en extremo recto y de chaflán para cantos finos; inclinación neumática de serie de 10 grados. Modelo de gran calidad con carcasa de fundición de hierro.

Motores de sierra respectivamente en dos guías para un corte preciso de la proyección de cantos.

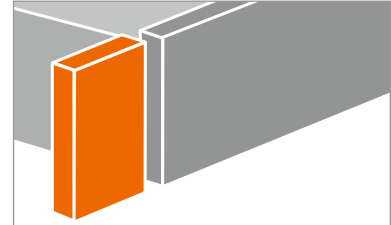

### Agregado de fresado neumático

Agregado de fresado multifunción para el fresado recto de grosores de cantos de hasta 8 mm, radios de hasta 3 mm, inclinable 0 – 5 grados. Herramienta de diamante incluida.

Otro equipamiento:

- Control de virutas integrado en la herramienta.
- Sistema ProLock.

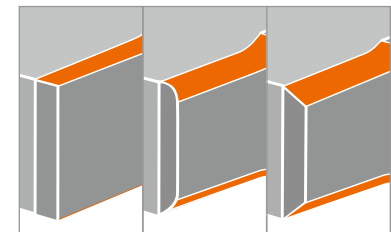

### Agregado coprador de esquinas

Agregado para la copia de cantos verticales y frontales, posibilidad de diversos perfiles de canto y también de perfiles postformados. Evacuador de virutas integrado. Con herramientas de diamante para una larga duración de la herramienta.

NOVEDAD: Con altura de trabajo de 60 mm.

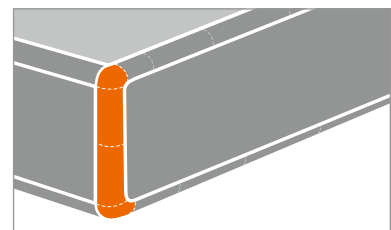

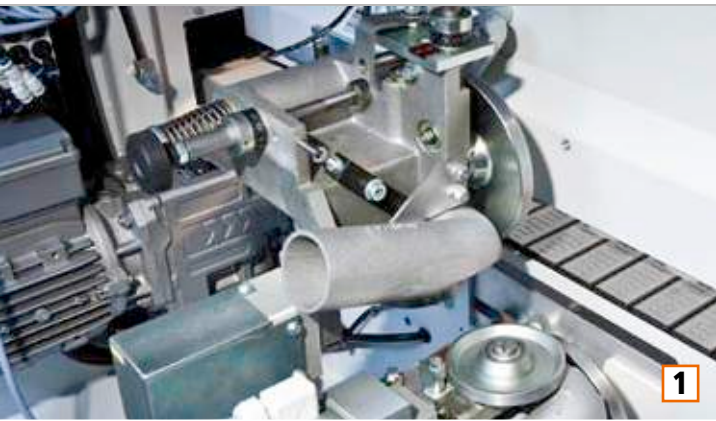

## Acabado

Acabado perfecto: amplia zona de acabados posterior para hasta tres agregados de acabado (dependiendo del modelo).

### ■ Agregado rascador

Para un alisado perfecto de los radios o chaflanes de los cantos de PVC.

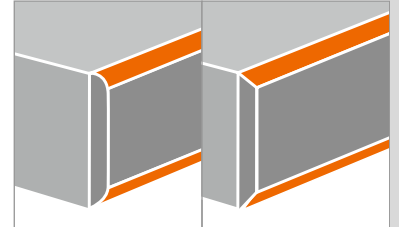

También disponible con dos servoejes NC (opcional para la AURIGA 1308 y 1308 XL) (Fig. 1).



### ■ Agregado de pulido

Pulir, hasta que brille; para un acabado completo (Fig. 2).

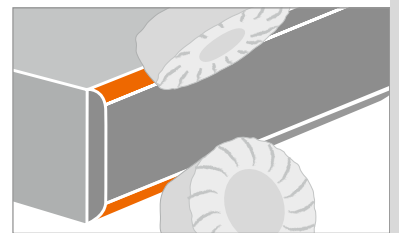

### ■ Rascador de superficie

Los últimos restos de cola se extraen con el rascador de superficie con introducción controlada y mediante las boquillas de soplado integradas (Fig. 3).

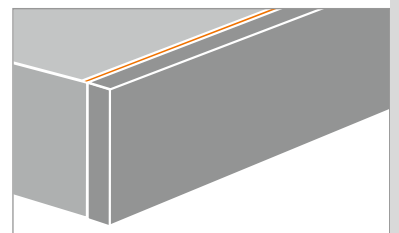

## Dispositivo pulverizador delantero y trasero

En la zona de entrada se aplica antiadherente mediante boquillas pulverizadoras especiales de forma precisa. De este modo, se evita que los posibles restos de cola y suciedad se peguen. Estos restos de cola y suciedad se eliminarán de forma segura mediante el dispositivo pulverizador en la zona de salida (limpiador) mediante el agregado de pulido (disponible de forma opcional para la AURIGA 1307 XL y 1308 XL).

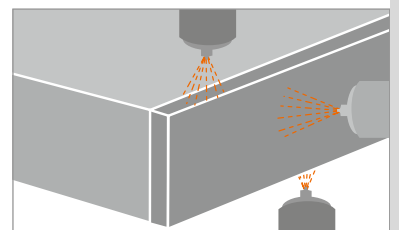

# Visión general de la serie AURIGA

Máquina	AURIGA 1303	AURIGA 1304	AURIGA 1307	AURIGA 1307 XL	Opciones
Mando	Mando compacto	Mando compacto	Mando compacto	Mando compacto	
Puente	Manual	Manual	Manual	Manual	
Cargador	Automático para rodillos y cintas	Automático para rodillos y cintas	Automático para rodillos y cintas	Automático para rodillos y cintas	
Juntas	x	45 mm*	45 mm*	45 mm*	* 60 mm
Encolado	<b>Glu Jet*</b>	<b>Glu Jet*</b>	<b>Glu Jet*</b>	<b>Glu Jet*</b>	* Depósito de cartuchos y/o granulado
Zona de presión	3 rodillos neumáticos incluidos rodillos de presión cónicos	3 rodillos neumáticos incluidos rodillos de presión cónicos	3 rodillos neumáticos incluidos rodillos de presión cónicos	3 rodillos neumáticos incluidos rodillos de presión cónicos	
Corte	Monomotor 45 mm* con inclinación neumática	Monomotor 45 mm* con inclinación neumática	Monomotor 45 mm* con inclinación neumática	Dos motores 60 mm con inclinación neumática	* Dos motores 60 mm
Fresado	Multifunción 8 mm* inclinable 0° – 15°mm	Multifunción 8 mm* inclinable 0° – 15°mm	Multifunción 8 mm* inclinable 0° – 15°mm	Multifunción 8 mm* inclinable 0° – 15°mm	* Inclinable neum.
Copiado de ángulos	x	x	60 mm	60 mm	
Rascador de radio	Mecánica* incl. bandeja de recogida de virutas	Mecánica* incl. bandeja de recogida de virutas	Mecánica* incl. bandeja de recogida de virutas	Mecánica* incl. bandeja de recogida de virutas	* Neumática
Rascador de cola	En lugar del agregado de pulido*	En lugar del agregado de pulido*	En lugar del agregado de pulido*	Introducción controlada incluidas boquillas de soplado	* Introducción controlada incluidas boquillas de soplado
Pulido con disco	Agregado de pulido	Agregado de pulido	Agregado de pulido	Agregado de pulido	
Dispositivo pulverizador	x	x	x	*	* Limpiadores y antiadherentes

## DATOS TÉCNICOS

	AURIGA 1303	AURIGA 1304	AURIGA 1307	AURIGA 1307 XL	AURIGA 1308	AURIGA 1308 XL
<b>Dimensiones de la máquina</b>						
Longitud total (mm)	3917	3917	4630	4930	4630	4930
Peso (Kg)	930	1055	1250	1420	1250	1420
<b>Velocidad de avance</b>						
Velocidad de avance (m/min)	10	10	10	10	10	10
<b>Volumen de trabajo</b>						
Longitud mínima de la pieza de trabajo (mm)	160	160	160	160	160	160
Grosor de la pieza de trabajo (mm)	6 – 45 (60)	6 – 45 (60)	6 – 45 (60)	6 – 60	6 – 60	6 – 60
Grosor del cantos (mm)	0,4 – 3 (8)	0,4 – 3 (8)	0,4 – 3 (8)	0,4 – 8	0,4 – 8	0,4 – 8

Máquina	AURIGA 1308	AURIGA 1308 XL	Opciones
Mando	Mando para PC Edge-Control*	Mando para PC Edge-Control*	* Pantalla táctil con conexión a red
Puente	Manual*	Manual*	* Motorizado
Cargador	Automático para rodillos y cintas	Automático para rodillos y cintas	
Juntas	45 mm*	45 mm*	* 60 mm
Encolado	<b>Glu Jet*</b>	<b>Glu Jet*</b>	* Depósito de cartuchos y/o granulado
Zona de presión	3 rodillos neumáticos incluidos rodillos de presión cónicos	3 rodillos neumáticos incluidos rodillos de presión cónicos	
Corte	Dos motores 60 mm inclinable neumáticamente	Dos motores 60 mm inclinable neumáticamente	
Fresado	Multifunción 8 mm* inclinable 0° – 15°	Multifunción 8 mm* inclinable 0° – 15°	* MOT 4 Inclinable neum.
Copiado de ángulos	60 mm	60 mm	
Rascador de radio	Neumática* incl. bandeja de recogida de virutas	Neumática* incl. bandeja de recogida de virutas	* MOT 2
Rascador de cola	En lugar del agregado de pulido*	Introducción controlada incluidas boquillas de soplado	* Introducción controlada incluidas boquillas de soplado
Pulido con disco	Agregado de pulido	Agregado de pulido	
Dispositivo pulverizador	x	*	* Limpiadores y antiadherentes

	Opcional
	Estándar
x	No es posible
	Emplazamiento libre

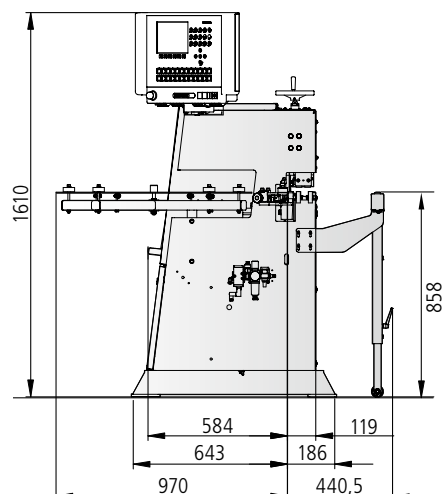
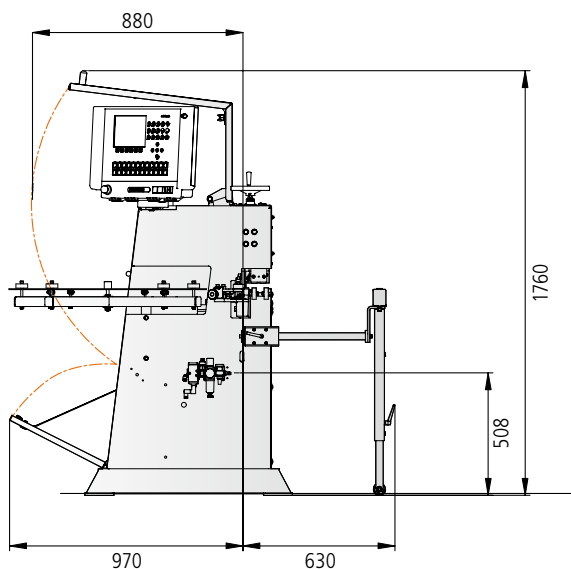

Puede encontrar folletos de  
productos y muchos vídeos en  
[www.holzher.com](http://www.holzher.com)



Las características técnicas indicadas constituyen valores aproximados. Dada la evolución permanente de sus máquinas, HOLZ-HER se reserva el derecho de modificar el diseño y el equipo. Las ilustraciones se proporcionan a título indicativo. Las máquinas incluyen en parte equipos especiales no suministrados de serie. Para una mejor comprensión, se presentan las máquinas sin el capó de protección previsto.

Certificado ilustraciones: © istock | liseagne

ES – HOLZ-HER 3246 45 – Printed in Germany/Impreso en Alemania  
Impresión: 29.07.13 – Primera edición: 12.03.2012

Su distribuidor autorizado de HOLZ-HER



**HOLZ-HER GmbH**  
Plochinger Straße 65  
72622 Nürtingen  
Germany  
T +49 (0) 70 22 702-0  
[kontakt@holzher.com](mailto:kontakt@holzher.com)  
[www.holzher.com](http://www.holzher.com)

**HOLZHER**

A member of the WEINIG Group