

Encolado de cantos perfecto, en su justa medida

# STREAMER



PRODUCTIVIDAD Y PRECISIÓN





Óptima relación precio-  
resultados con tecnología de  
canteado HOLZ-HER

STREAMER

## Su entrada compacta a la tecnología de encolado de cantos HOLZ-HER

Alta tecnología en poco espacio y una gama de prestaciones convincente para un encolado de cantos de calidad.

Este es el lema de toda la serie STREAMER.

■ **Dimensiones de trabajo como las grandes**

Compacta, sencilla y potente hasta 6 mm de grosor de canto y 60 mm de grosor de la pieza de trabajo.

■ **Pre-fresado para unos resultados perfectos**

Inclusive dos fresas de diamante para una preparación perfecta de su tablero antes del encolado de cantos en régimen continuo.

■ **Disposición clara y alto rendimiento**

Control compacto para manejo sencillo.

■ **Acabado perfecto**

Con dos grupos de acabado de libre elección (rascador de radio, rascador de superficie, grupo pulidor).

■ **Siempre una buena unión**

Encolado altamente flexible con el sistema de tobera HOLZ-HER **Glu Jet S**.

■ **Para una unión resistente al agua**

Trabaje con la cola PUR de manera igual de sencilla que con la cola EVA.

■ **Grupo de fresado multifunción**

Útil de fresado de diamante incluido.



Todas las ilustraciones pueden incorporar opciones de equipamiento.

## STREAMER 1053

- Sistema de cartuchos **Glu Jet S**.
- Opcionalmente con dos grupos de acabado.
- Mecanizable con grosor de pieza de trabajo hasta 60 mm y grosor de canto hasta 6 mm con el paquete opcional 60/6.



## STREAMER 1054

- Inclusive grupo pre-fresador.
- Sistema de cartuchos **Glu Jet S**.
- Opcionalmente con dos grupos de acabado: rascador de radio, rascador de superficie o grupo pulidor.



## STREAMER 1057

- Inclusive grupo pre-fresador.
- Sistema de cartuchos **Glu Jet S**.
- Inclusive grupo copiador de esquinas para un trabajo completo.





## ENCOLADORAS

# Técnica de tobera HOLZ-HER para la máxima flexibilidad

La chapadora de cantos es decisiva para una óptica de gran calidad en el diseño de sus muebles. Aprovechese usted también de los 50 años de liderazgo tecnológico de HOLZ-HER en el encolado de cantos.

- La cola neutra o con color se cambia en un instante.
- Cartuchos sueltos o con cargador (imagen 1 y 2): la cola está lista en pocos minutos.
- Además, los cambios de cola EVA a cola PUR se realizan en poco tiempo.
- Igual de rápido se limpia el sistema al completo en muy pocos minutos.

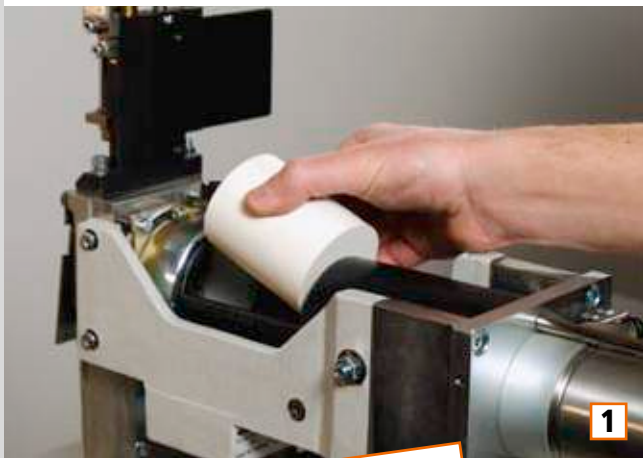

Con solo 3 minutos  
de tiempo de caldeo



# Glu Jet S – para una unión perfecta

El sistema patentado de encoladoras HOLZ-HER **Glu Jet S** garantiza intervalos de caldeo muy cortos de solo 3 minutos y una unión de juntas de alta resistencia mediante la inyección de cola bajo una gran presión. Además, se puede utilizar cola PUR resistente al agua u otros colores de cola de serie.

Fiabilidad, calidad y experiencia: HOLZ-HER responde de esas prestaciones con una garantía de 3 años para el sistema de tobera patentado **Glu Jet S**.

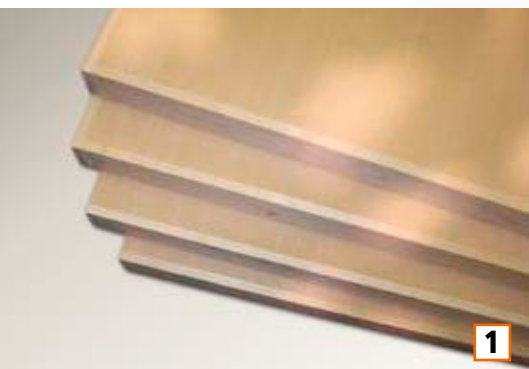

## Insuperable en la óptica con todos los materiales

Empezando por los cantos de alto brillo hasta los cantos de madera maciza con corte transversal de 6 x 65 mm la variedad de HOLZ-HER no se puede igualar.

Fije hoy puntos de referencia para las tendencias de mañana.

- Cantos de madera maciza (imagen 1)
- Cantos chapados
- Cantos de plástico (imagen 2)
- Cantos de Resopal
- Cantos de resina de melanina
- y mucho más ...

# Mecanizado de cantos perfecto

Los grupos de la STREAMER ofrecen un amplio espectro de prestaciones. Desde el grupo de pre-fresado, el cargador automático de cantos, la insuperable encoladora HOLZ-HER, el grupo de corte y fresado hasta el área de mecanizado configurada individualmente, usted dispone de numerosos módulos potentes para un mecanizado de cantos perfecto.

## Copiado de cantos en la STREAMER 1057

Grupo de copiado de cantos para mecanizar cantos con grosor de hasta 3 mm. Equipamiento de útiles para radios de hasta 3 mm y chaflanes de hasta 45 grados, posibilidad de perfiles postformados.

- Útiles de diamante para una gran longevidad.
- Recolección de virutas integrada en el útil
- Altura de trabajo 60 mm.

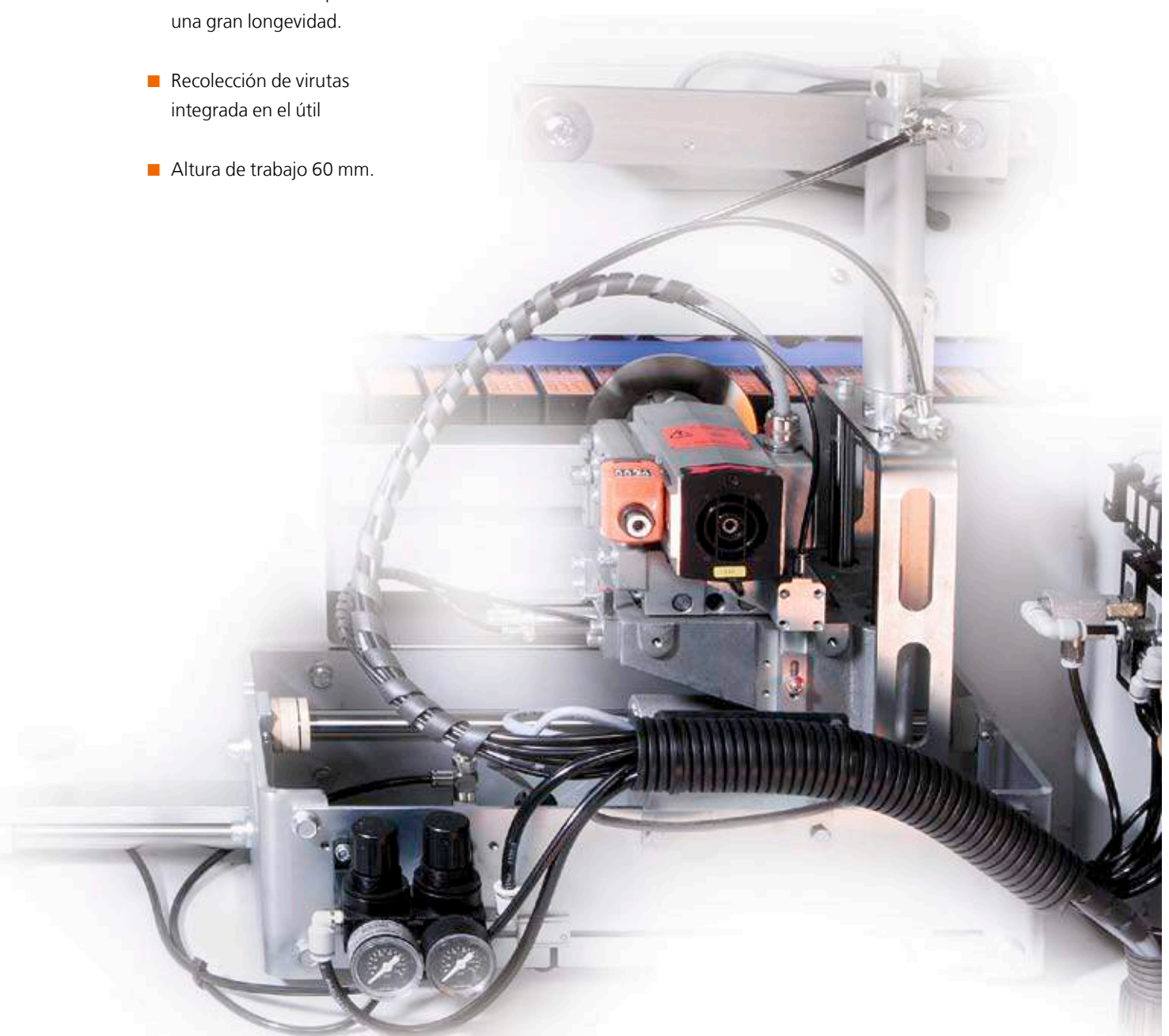



## Pre-fresado

La superficie de los cantos cortados presenta a menudo astillas. El agregado de pre-fresado permite obtener superficies de encolado planas, a la vez que prepara los paneles para el encolado. Está equipado con el sistema de cambio de útiles rápido ProLock.

Ajuste de altura incluido para la utilización de corte óptima.

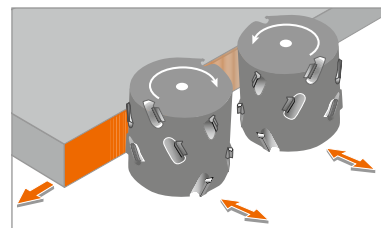

## Zona de alimentación de cantos

Abastecimiento completamente automático, fácil de usar de rollos y cintas con entrada individual. Para un mecanizado práctico de paquetes de cintas existe la opción de separar los cantos (opcional).

Transporte de cantos cuidadoso con el material mediante correas y reconocimiento de cantos mediante barrera de luz.

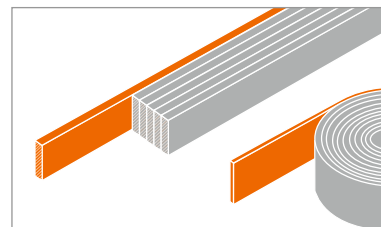

## Zona de presión

Zona de presión de 3 rodillos para un prensado limpio y fuerte del canto con el tablero. El primer rodillo con accionamiento de motor. Dos rodillos de copresión cónicos.

Zona de presión neumática y puesta en contacto (opcional).

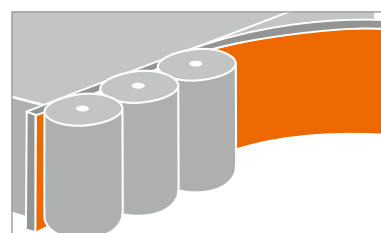



### Grupo de corte neumático (opcional)

Para el corte en extremo recto y de chaflán para cantos finos; inclinación automática de 10 grados de serie neumática. Modelo de alta gama con bastidor sobre una pieza.

Motores de sierra cada uno sobre dos guías para un recorte preciso de los salientes de cantos.

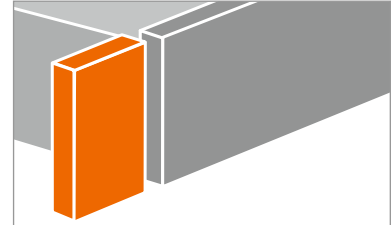

### Grupo de fresado

Grupo de fresado multifunción para el fresado recto de groores de cantos de hasta 6 mm, radios hasta 3 mm. Inclusive ajuste rápido recto/radio y útiles de diamante.

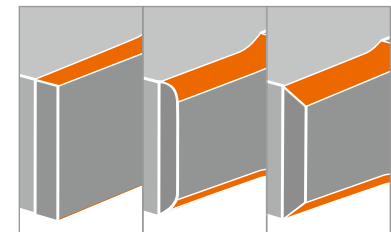

### Grupo copiador de fresado

Grupo para la copia de cantos verticales y frontales, posibilidad de diversos perfiles de canto y también de perfiles postformados. Evacuador de virutas integrado. Con útiles de diamante para una larga vida de los útiles.

Con altura de trabajo de 60 mm con la STREAMER 1057.

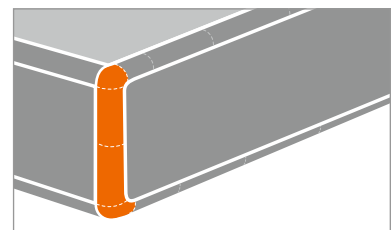





## El acabado

Acabado perfecto: área amplia de acabado para hasta dos grupos de acabado (dependiendo del modelo).

### ■ Grupo rascador

Para un alisado perfecto de radios y chaflanes de los cantos de plástico (imagen 1).

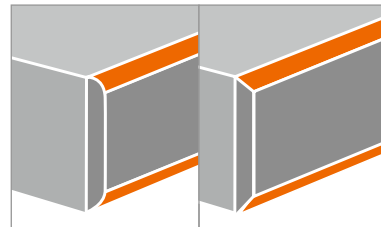

### ■ Grupo de pulido

Pulir, hasta que brille, para un acabado completo (imagen 2).

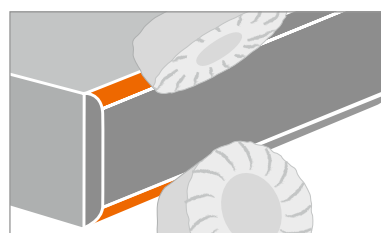

### ■ Rascador de superficie



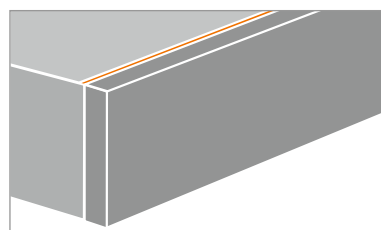

Los últimos restos de cola se retiran del tablero con la cuchilla de superficie puesta en contacto y mediante las boquillas de soplar integradas (imagen 3).



» Encolado completo  
inclusive copiado de cantos  
con la STREAMER 1057 <

# Cuadro sinóptico de la serie STREAMER

Máquina	STREAMER 1053	STREAMER 1054	STREAMER 1057	Opciones
Mando	Mando compacto	Mando compacto	Mando compacto	
Soporte de la pieza				Extensible hasta 600 mm
Cartucho	Para rollos y cintas con entrada individual	Para rollos y cintas con entrada individual	Para rollos y cintas con entrada individual	Cargador de cintas para separación de cantos
Pre-fresado	x	45 mm*	45 mm*	* 60 mm
Encolado	<b>Glu Jet S</b> (un cartucho) para cola EVA y PUR	<b>Glu Jet S</b> (un cartucho) para cola EVA y PUR	<b>Glu Jet S</b> (un cartucho) para cola EVA y PUR	Bandeja de cartuchos
Zona de presión	3 rodillos de presión, el primero con motor	3 rodillos de presión, el primero con motor	3 rodillos de presión, el primero con motor	Neumático y con puesta de contacto
Corte	Un motor 45 mm ajuste manual	Un motor 45 mm ajuste manual	Un motor 45 mm ajuste manual	Dos motores 60 mm, neumático orientable
Fresar	Multifunc. 6 mm	Multifunc. 6 mm	Multifunc. 6 mm	
Copiado de cantos	x	x	60 mm	
Rascador de radio				Alisado de radios y chaflanes de cantos de plástico
Rascador de superficie				controlado, arriba y abajo
Pulido con disco				Grupo de pulido

	Opcional
	De serie
	No es posible
	Emplazamiento libre (máximo dos grupos de acabado opcionales)



## DATOS TÉCNICOS

	STREAMER 1053	STREAMER 1054	STREAMER 1057
<b>Dimensiones de la máquina</b>			
Longitud total (mm)	3917	3917	4630
Peso (k)	930	1055	1250
<b>Velocidad de avance</b>			
Velocidad de avance (m/ min)	10	10	10
<b>Medidas de trabajo</b>			
Longitud mínima de la pieza de trabajo (mm)	160	160	160
Altura de la pieza de trabajo (mm)	6 – 45 (60)	6 – 45 (60)	6 – 45 (60)
Grosor de los cantos (mm)	0,4 – 3 (6)	0,4 – 3 (6)	0,4 – 3 (6)

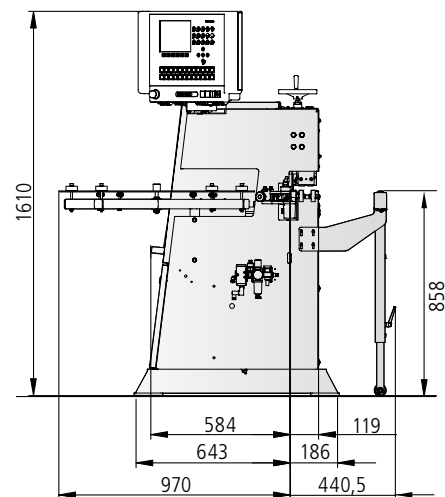
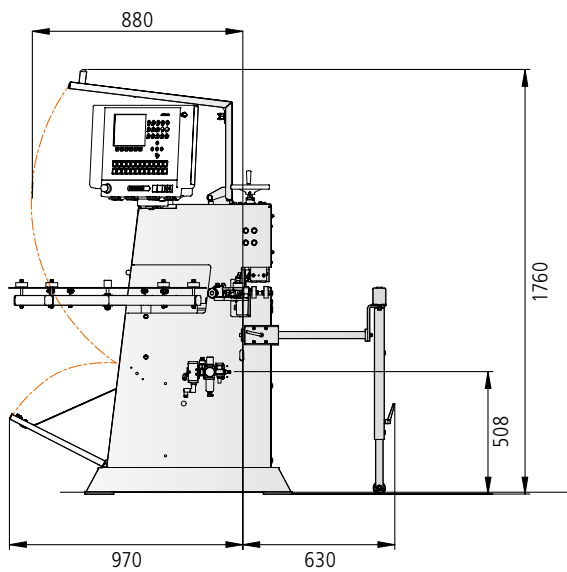

Puede encontrar folletos de  
productos y muchos videos en  
[www.holzher.com](http://www.holzher.com)

Las características técnicas indicadas constituyen valores aproximados. Dada la evolución permanente de sus máquinas, HOLZ-HER se reserva el derecho de modificar el diseño y el equipo. Las ilustraciones se proporcionan a título indicativo. Las máquinas incluyen en parte equipos especiales no suministrados de serie. Para una mejor comprensión, se presentan las máquinas sin el capó de protección previsto.

Certificado ilustraciones: © istock | lisegagne, © fotolia | Alexander Rochau

ES – HOLZ-HER 3269 40 – Printed in Germany/Imprimé en Allemagne  
Impresión: 04.11.2013 – Primera edición: 04.11.2013

Su distribuidor autorizado de HOLZ-HER



**HOLZ-HER GmbH**  
Plochinger Straße 65  
72622 Nürtingen  
Germany

T +49 (0) 70 22 702-0  
[kontakt@holzher.com](mailto:kontakt@holzher.com)  
[www.holzher.com](http://www.holzher.com)

**HOLZHER**

A member of the WEINIG Group